

111年運動I台灣2.0 羽球社區聯誼賽

統計表

賽程統計表：

項目	參加隊數	比賽場數
社會 一般組雙打	20	32
百齡組 雙打	7	13
社會 團體賽	5	30
國小低年級 男單	4	6
國小低年級 女單	9	15
國小高年級 男單	17	22
國小高年級 女單	17	22
國中男單	19	28
國中女單	11	14
總計	109	182

參賽名單

參賽名單						
團體 5組			一般組 雙打20		百齡組 雙打7	
編號	學校	隊長	編號	姓名	編號	姓名
1	北竿	陳志銘	1	吳明遠、蕭宇辰	1	胡中仁、王佩蘭
2	東引	胡中仁	2	葉振民、劉秋信	2	耿良才、卓進仕
3	南竿	陳聖泓	3	田哲至、黃弘盛	3	袁光龍、陳志銘
4	南竿	林耕毅	4	林宏駿、詹蓉君	4	陳隆智、徐淳銘
5	莒光	吳明遠	5	林秉鎡、張家銘	5	劉秋信、劉曉芳
6			6	林耕毅、劉思妤	6	陳德晶、周忠榮
7			7	林偉華、曹書硯	7	許進煌、陳玉亮
8			8	徐淳銘、陳慧雯		
9			9	耿良才、陳聖泓		
10			10	張勝智、曹家輝		
11			11	曹美芳、謝鈺鑿		
12			12	陳弘翊、陳奕仲		
13			13	陳柏儒、劉燕萍		
14			14	陳嘉慶、簡曉君		
15			15	陳肇鑫、陳妍赫		
16			16	李秉恩、林郁傑		
17			17	林哲永、林伯宸		
18			18	王羿凱、顏若庭		
19			19	宋伯彥、許智勛		
20			20	徐竹君、王秉渝		
21			21			
22			22			
23			23			
24			24			
25			25			

參賽名單

參賽名單						
	國小低 男單4		國小低 女單9		國小高 男單17	
編號	學校	姓名	學校	姓名	學校	姓名
1	介壽	陳昀謙	介壽	陳薇巨	介壽	張志睿
2	介壽	曹恆謙	介壽	呂芸儀	介壽	陳擷安
3	介壽	陳庚賢	介壽	黃元臻	介壽	陳則智
4	介壽	林楷宸	介壽	陳涵涓	介壽	姜澤宇
5			塘岐	王熙嫻	雙蓮	劉俊廷
6			塘岐	楊敏熙	東引	王昱凱
7			塘岐	陳蔓晴	東引	李秉紘
8			塘岐	陳彩葳	東引	陳泰霖
9			塘岐	周嫻瑤	東引	劉堯輔
10					東引	陳諺融
11					塘岐	陳彥寧
12					塘岐	宋陳睿
13					塘岐	楊沅藝
14					塘岐	王熙評
15					介壽	謝睿峻
16					介壽	林庭右
17					介壽	陳予皓
18						
19						
20						
21						
22						
23						
24						
25						

參賽名單

參賽名單						
	國小高 女單17		國中 男單19		國中 女單11	
編號	學校	姓名	學校	姓名	學校	姓名
1	東引	章可妤	東引	林民翰	東引	徐曉萱
2	東引	劉衍岑	東引	王弈凱	東引	顏若庭
3	東引	林禹彤	東引	李秉恩	東引	洪秀文
4	東引	顏苡恩	東引	宋伯彥	介壽	陳宥瑄
5	東引	劉宜禎	東引	許智勛	介壽	陳妍赫
6	塘岐	王又立	東引	林郁傑	中山	陳琳嬪
7	塘岐	林品岑	東引	王子謙	中山	鄭庭宇
8	塘岐	黃鎔析	介壽	陳肇鑫	中正	林昱唐
9	塘岐	陳詠庭	介壽	曹沅浩	中正	鄭羽婕
10	塘岐	周采穎	介壽	曹昺	中正	姜燁欣
11	塘岐	周嫻瑤	介壽	林哲永	介壽	陳曉涵
12	介壽	陳曉涵	介壽	林伯宸		
13	介壽	曹馨方	介壽	謝睿峻		
14	介壽	曹馨予	中山	陳震立		
15	介壽	陳映潔	中山	姜博瀚		
16	介壽	陳曉藝	中正	黃浩鈞		
17	介壽	陳璽允	中正	陳翔鈞		
18			中正	王翊		
19			中正	黃以丞		
20						
21						
22						
23						
24						
25						

111年運動I台灣2.0 羽球社區聯誼賽

賽程時間總表

111年10月1號 (星期六)

時間	第一場地	第二場地	第三場地	第四場地
09:00	一般(1)	一般(2)	一般(3)	一般(4)
09:10	一般(5)	一般(6)	一般(7)	一般(8)
09:20	百齡(1)	百齡(2)	百齡(3)	
09:30				
09:40	團體(1)		團體(2)	
09:50				
10:00	一般(9)	一般(10)	一般(11)	一般(12)
10:10	一般(13)	一般(14)	一般(15)	一般(16)
10:20	百齡(4)	百齡(5)	百齡(6)	
10:30				
10:40	團體(3)		團體(4)	
10:50				
11:00	一般(17)	一般(18)	一般(19)	一般(20)
11:10	一般(21)	一般(22)	一般(23)	一般(24)
11:20	百齡(7)	百齡(8)	百齡(9)	
11:30				
11:40	團體(5)		團體(6)	
11:50				
12:00	一般(25)	一般(26)	一般(27)	一般(28)
12:10	百齡(10)	百齡(11)		
12:20				
12:30	團體(7)		團體(8)	
12:40				
12:50	一般(29)	一般(30)		
13:00	百齡(12)	百齡(13)		
13:10				
13:20	團體(9)		團體(10)	
13:30				
13:40	一般(31)	一般(32)		
13:50				
14:00				
14:10				
14:20				

111年運動I台灣2.0 羽球社區聯誼賽

賽程時間總表

111年10月20號 (星期日)

時間	第一場地	第二場地	第三場地	第四場地
09:00	高女單(1)	高女單(2)	高女單(3)	高女單(4)
09:10	高女單(5)	高男單(1)	高男單(2)	高男單(3)
09:20	高男單(4)	高男單(5)	低女單(1)	低女單(2)
09:30	低女單(3)	高女單(6)	高女單(7)	高女單(8)
09:40	高女單(9)	高女單(10)	高男單(6)	高男單(7)
09:50	高男單(8)	高男單(9)	高男單(10)	低女單(4)
10:00	低女單(5)	低女單(6)	高女單(11)	高女單(12)
10:10	高女單(13)	高女單(14)	高女單(15)	高女單(16)
10:20	高男單(11)	高男單(12)	高男單(13)	高男單(14)
10:30	高男單(15)	高男單(16)	低女單(7)	低女單(8)
10:40	低女單(9)	低男單(1)	低男單(2)	高女單(17)
10:50	高女單(18)	高男單(17)	高男單(18)	
11:00	低女單(10)	低女單(11)	低男單(3)	低男單(4)
11:10	高女單(19)	高女單(20)	高男單(19)	高男單(20)
11:20	低女單(12)	低女單(13)	低男單(5)	低男單(6)
11:30	高女單(21)	高女單(22)	高男單(21)	高男單(22)
11:40	低女單(14)	低女單(15)		
11:50	國男單(1)	國男單(2)	國男單(3)	國男單(4)
12:00	國男單(5)	國男單(6)	國男單(7)	國女單(1)
12:10	國女單(2)	國女單(3)	國男單(8)	國男單(9)
12:20	國男單(10)	國男單(11)	國男單(12)	國男單(13)
12:30	國男單(14)	國女單(4)	國女單(5)	國女單(6)
12:40	國男單(15)	國男單(16)	國男單(17)	國男單(18)
12:50	國男單(19)	國男單(20)	國男單(21)	國女單(7)
13:00	國女單(8)	國女單(9)	國女單(10)	
13:10	國男單(22)	國男單(23)	國男單(24)	
13:20	國女單(11)	國女單(12)		
13:30	國男單(25)	國男單(26)		
13:40	國女單(13)	國女單(14)		
13:50	國男單(27)	國男單(28)		
14:00				
14:10				
14:20				

111年運動I台灣2.0 羽球社區聯誼賽

1. 一般組雙打：共20隊。

預賽：三角形第1名、四角形取前兩名，晉級決賽，抽籤決定決賽位置。

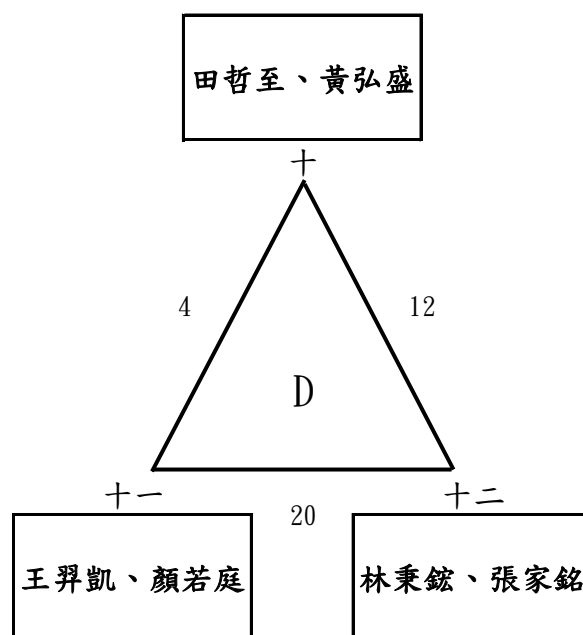
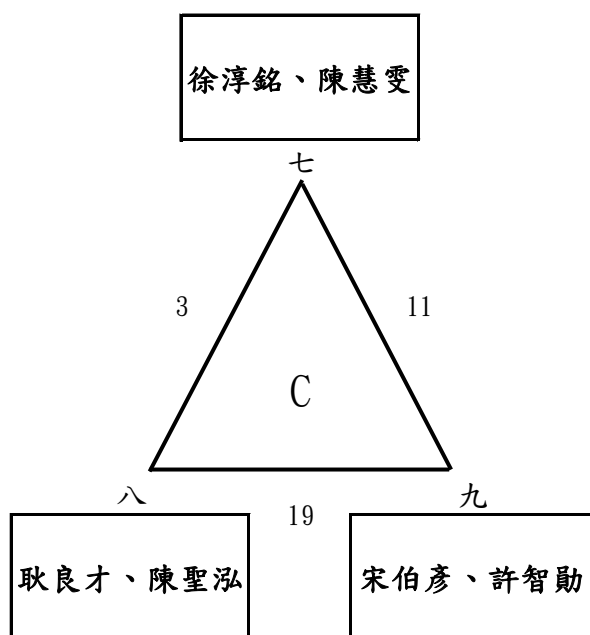
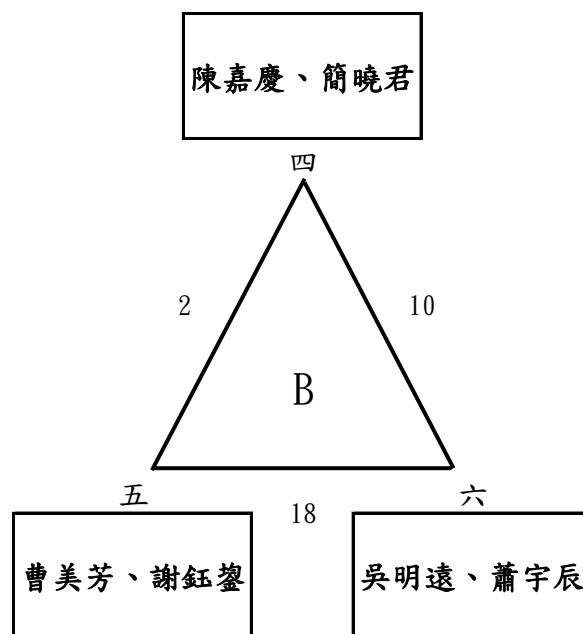
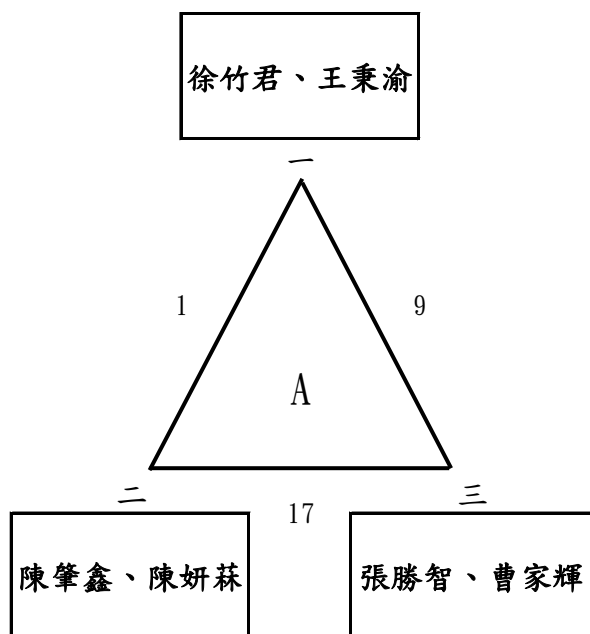

111年運動I台灣2.0 羽球社區聯誼賽

1. 一般組雙打：共22隊。

預賽：三角形第1名、四角形取前兩名，晉級決賽，抽籤決定決賽位置。

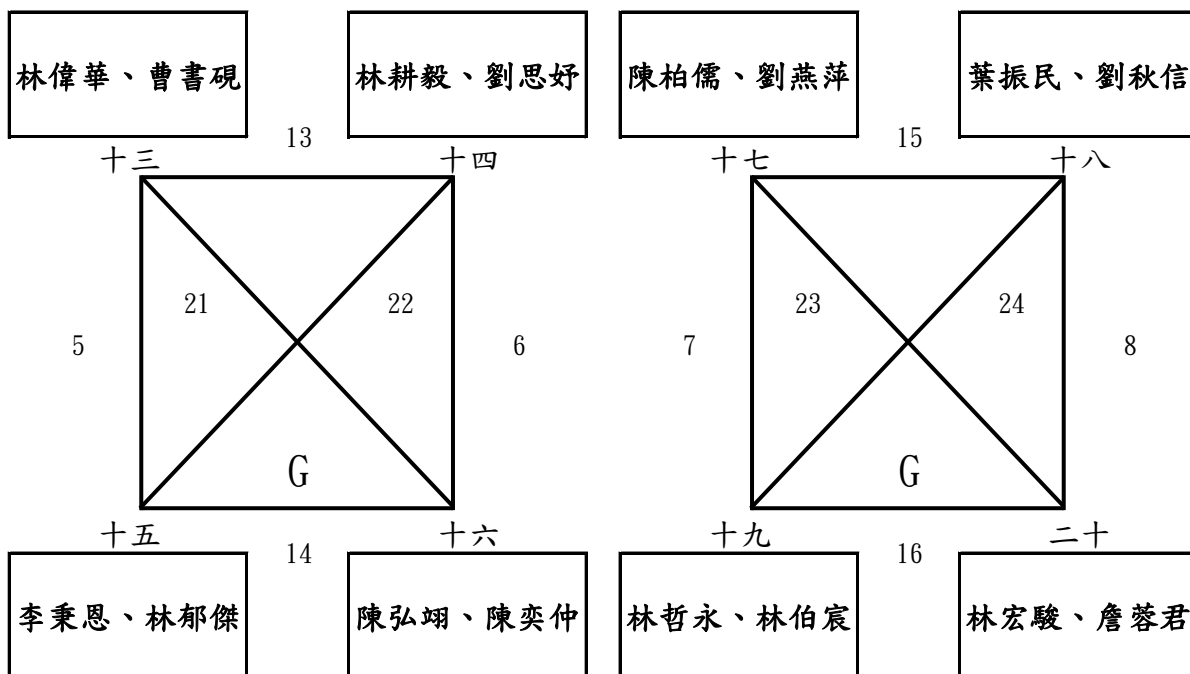

決賽：單淘汰。

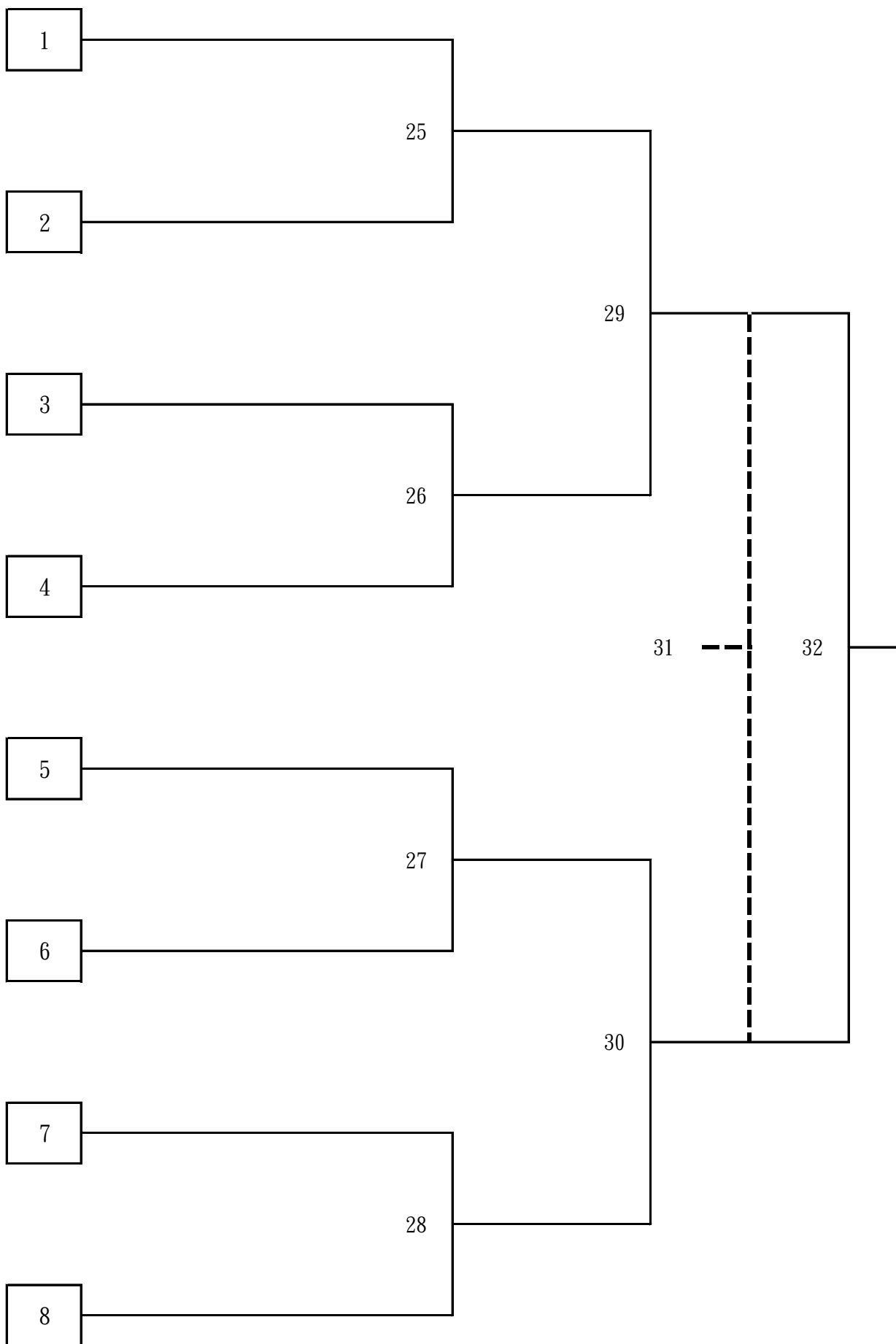

111年運動I台灣2.0 羽球社區聯誼賽

2. 百齡組雙打：共7組。

預賽：按取前二名晉級決賽。

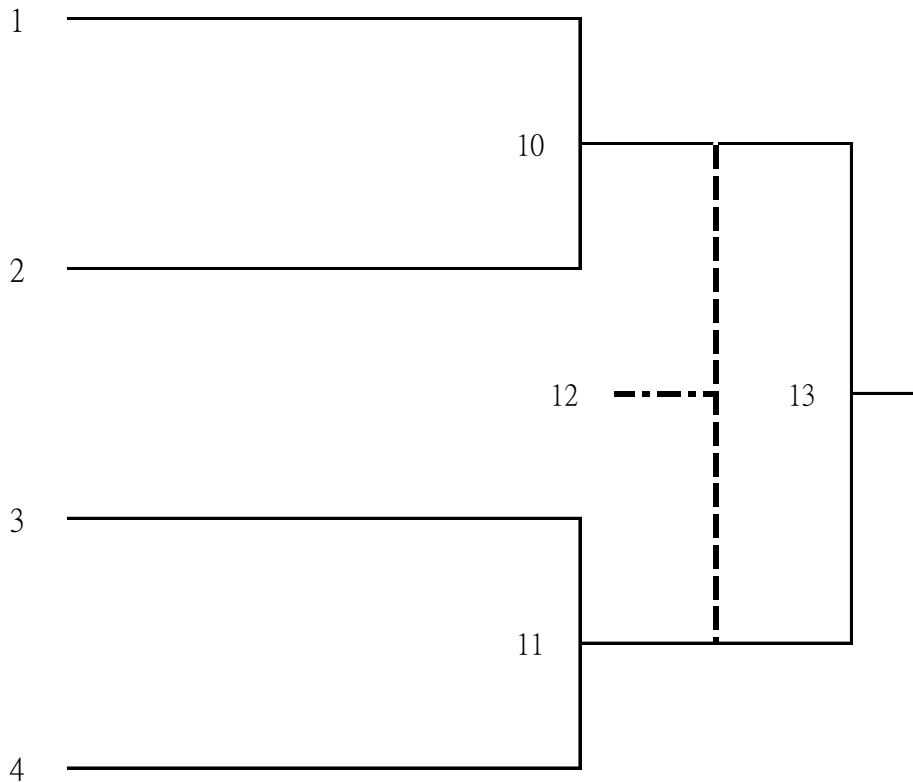
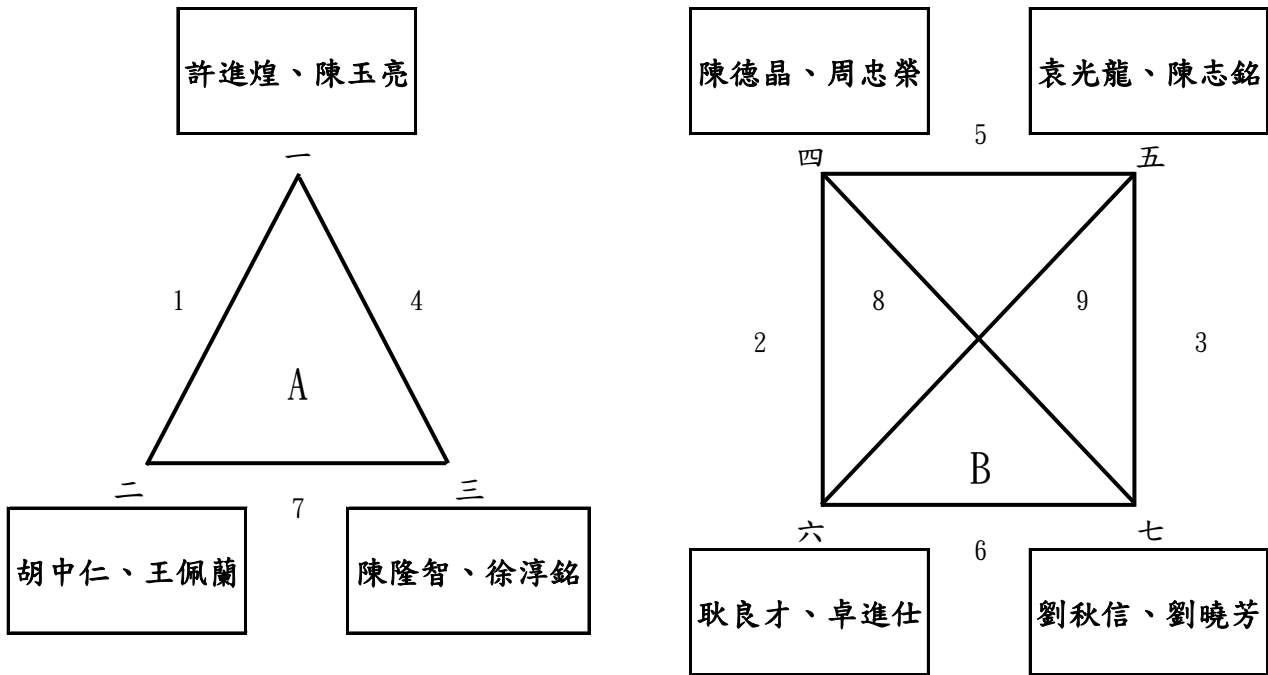

111年運動I台灣2.0 羽球社區聯誼賽

3. 社會組團體賽：共5組。

全循環，依積分決定排名。

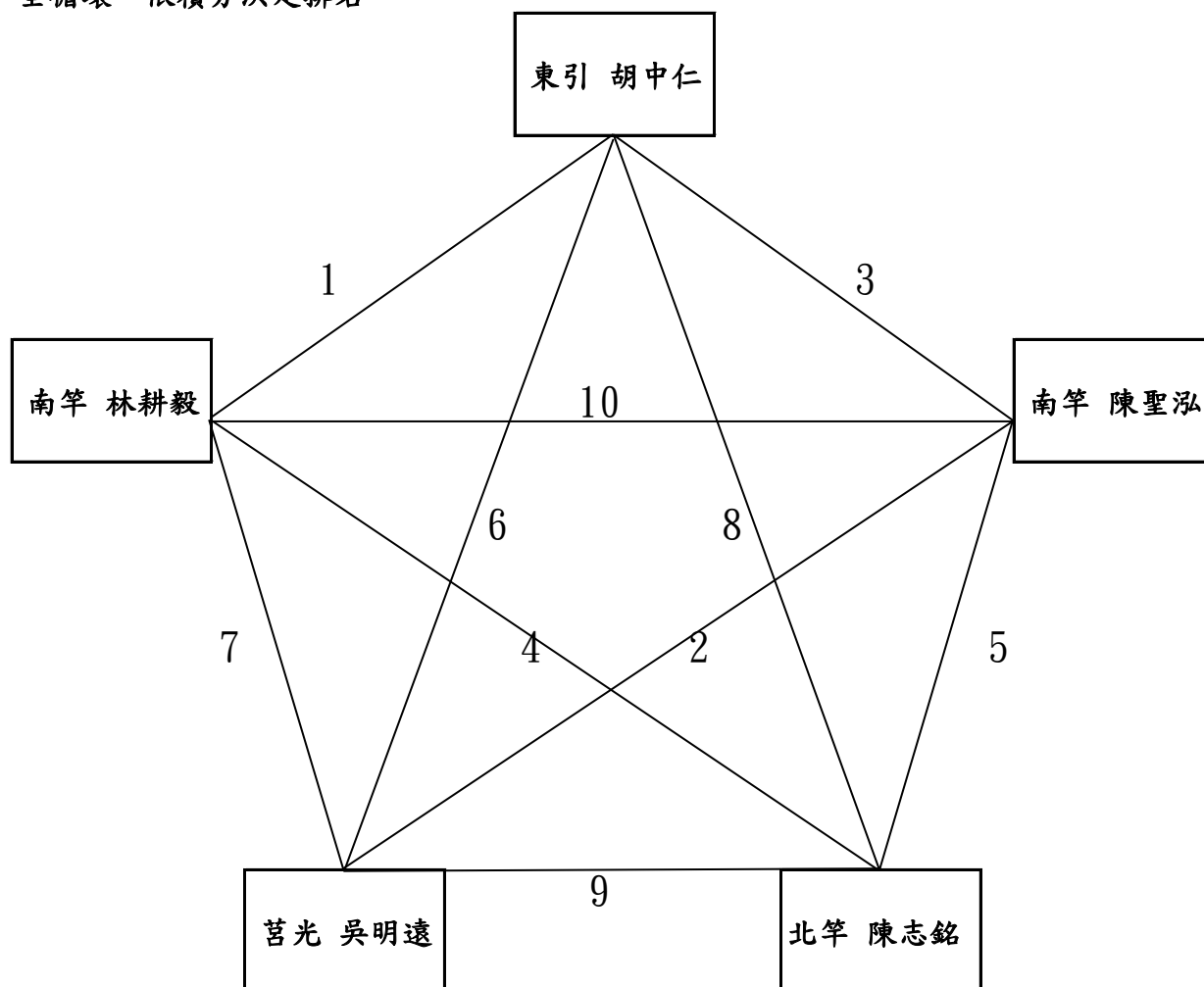

111年運動I台灣2.0 羽球社區聯誼賽

隊伍

名單

北竿

陳志銘、陳德晶、徐竹君、袁光龍、
周忠榮、劉秋信、林偉華

東引

胡中仁、王佩蘭、曹立岩、周炳言、
徐淳銘、陳德平、陳慧雯、陳隆智

莒光

吳明遠、蕭宇辰、劉曉芳、劉思妤、
陳亦仲、林宏駿、陳宏翊、詹蓉君

南竿A

陳聖泓、耿良才、卓進仕、陳柏儒、
張家銘、林小龍、張勝智、王聖博

南竿B

林耕毅、許進煌、陳冠元、劉燕萍、
曹家輝、林杰毅、張瑜、葉振民

111年運動I台灣2.0 羽球社區聯誼賽

4. 國小低年級男單：共4人。

全循環，依積分決定名次。

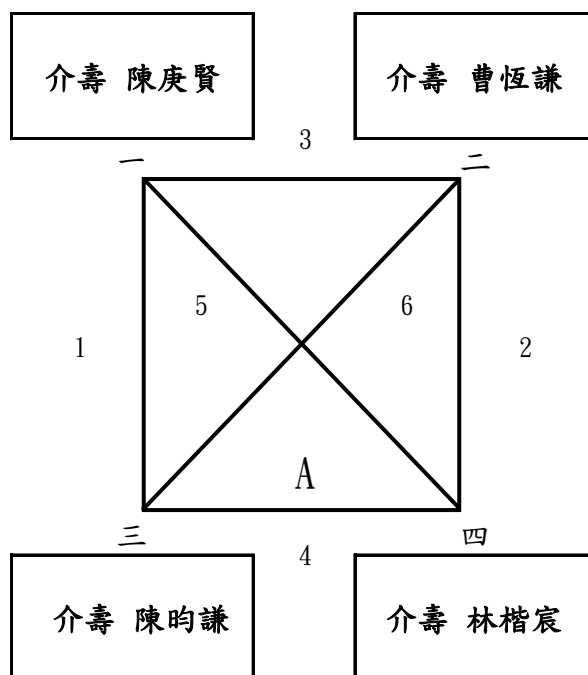

111年運動I台灣2.0 羽球社區聯誼賽

5. 國小低年級女單：共9人。

預賽：各組取第2名，晉級決賽，抽籤決定決賽位置。

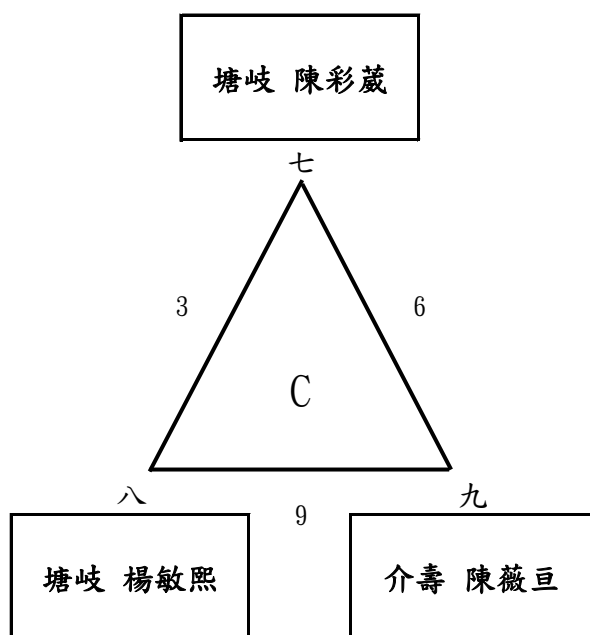
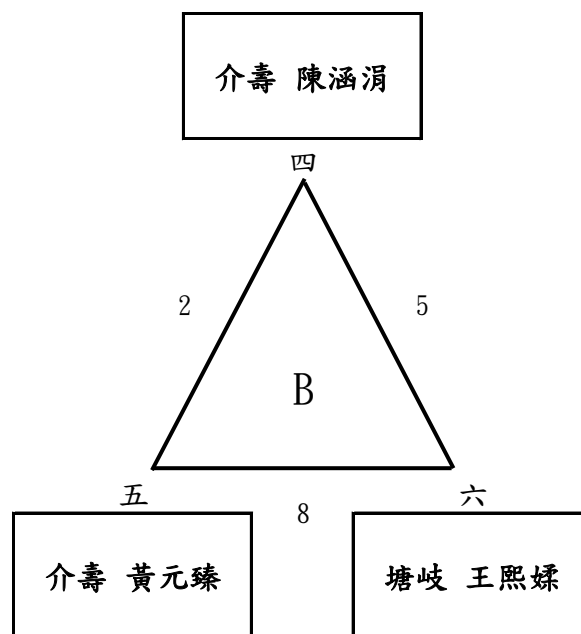
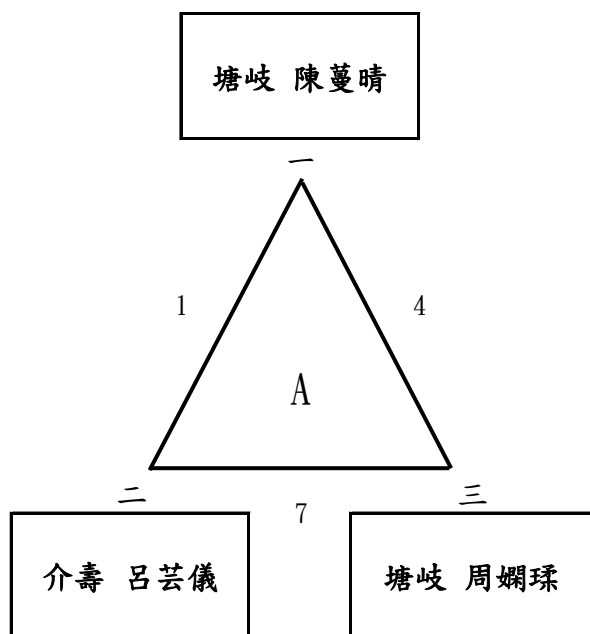

決賽：單淘汰。

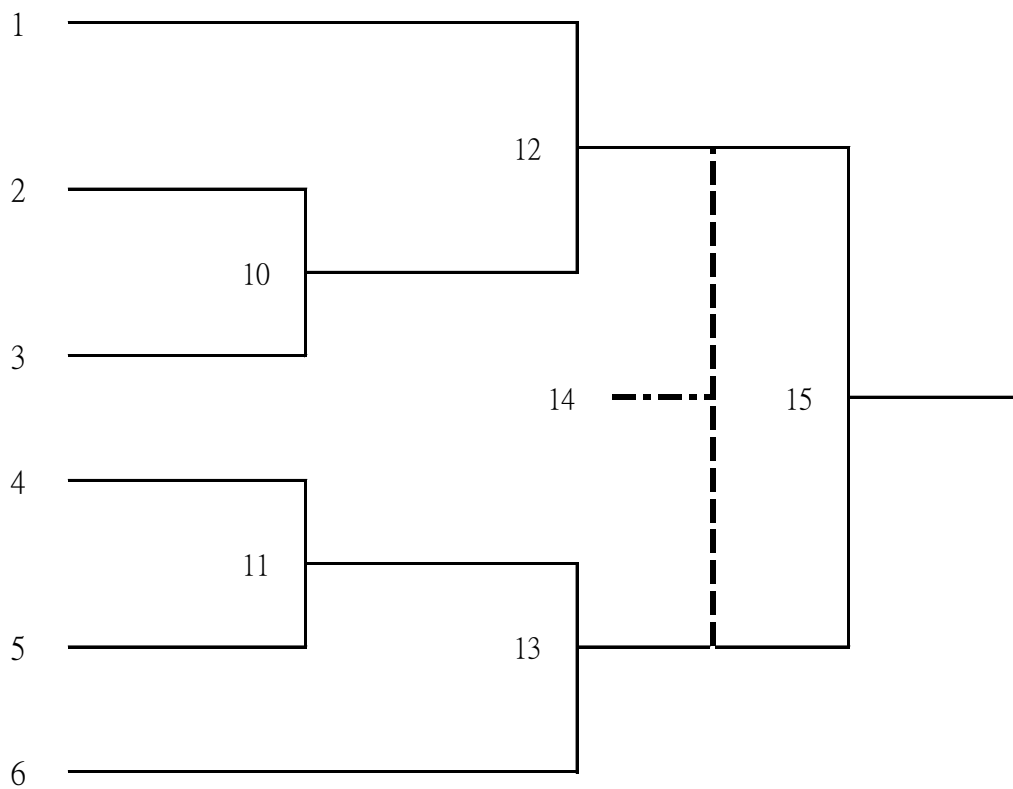

111年運動I台灣2.0 羽球社區聯誼賽

六. 國小高年級男單：共17人。

預賽：各組取第1名，晉級決賽，抽籤決定決賽位置。

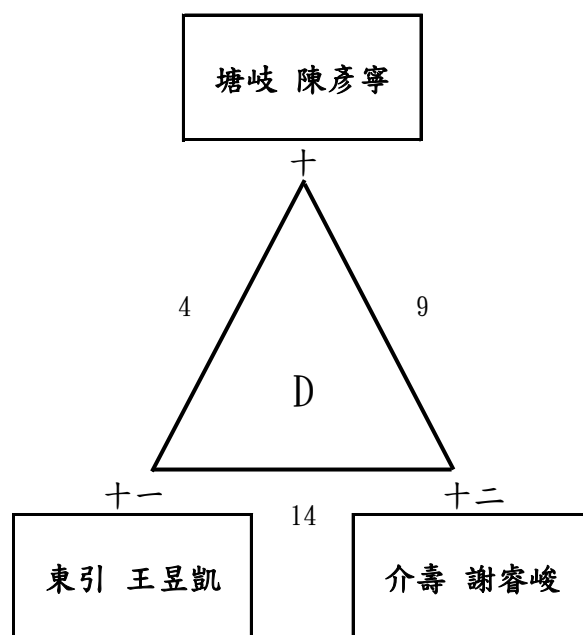
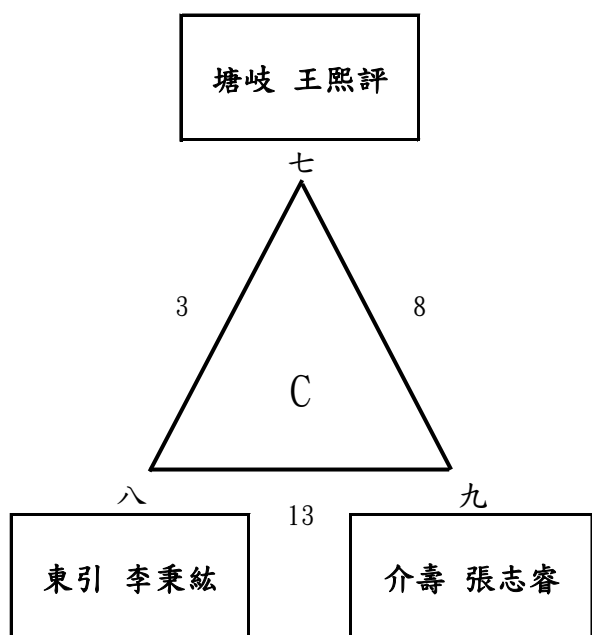
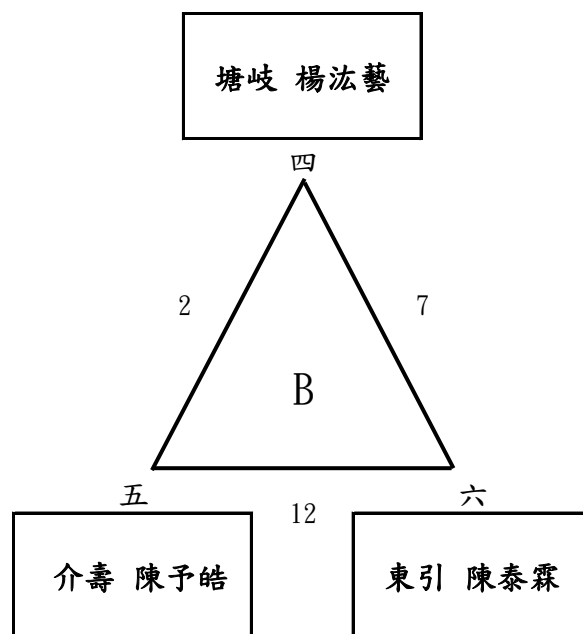
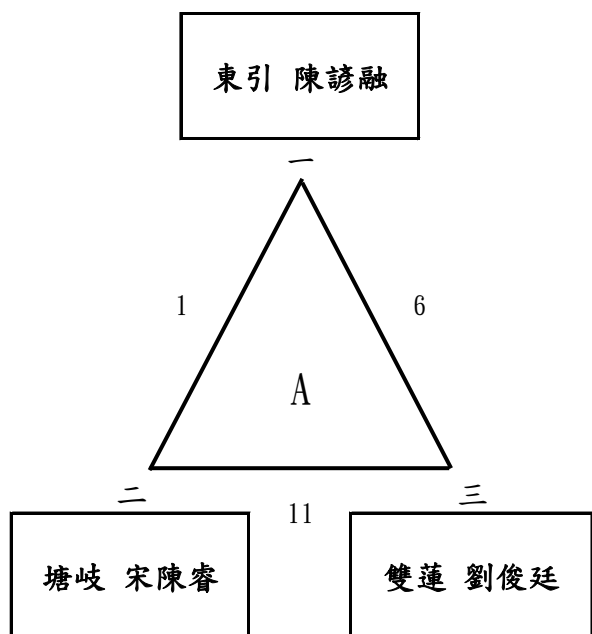

111年運動I台灣2.0 羽球社區聯誼賽

六. 國小高年級男單：共17人。

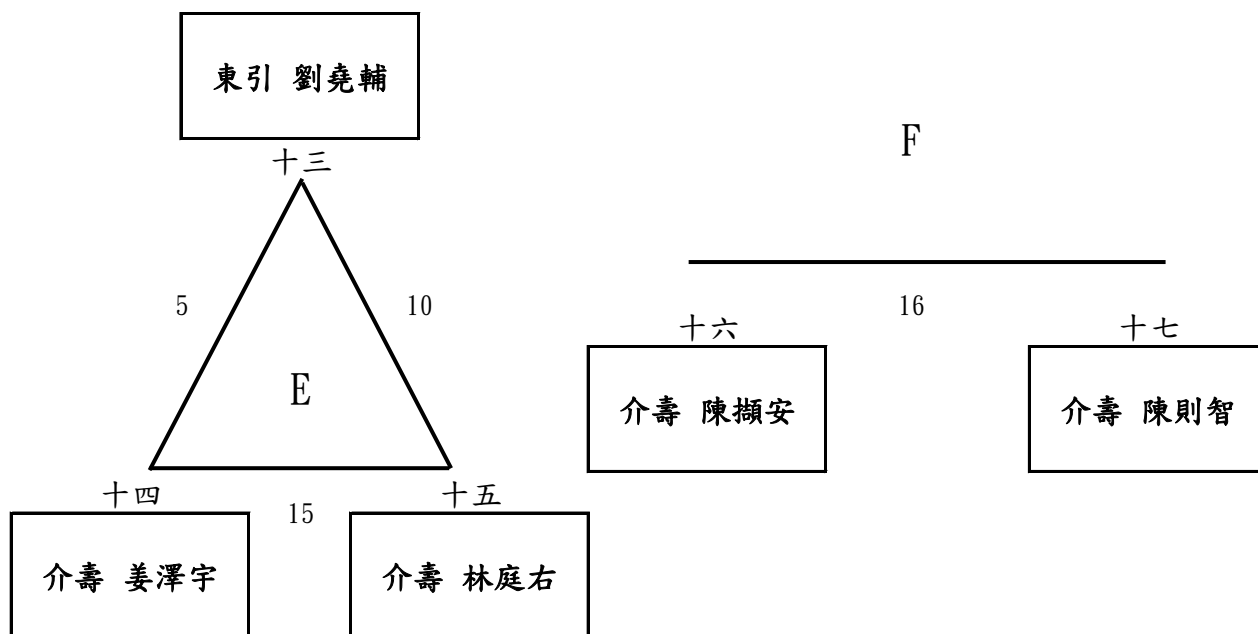

決賽：單淘汰。

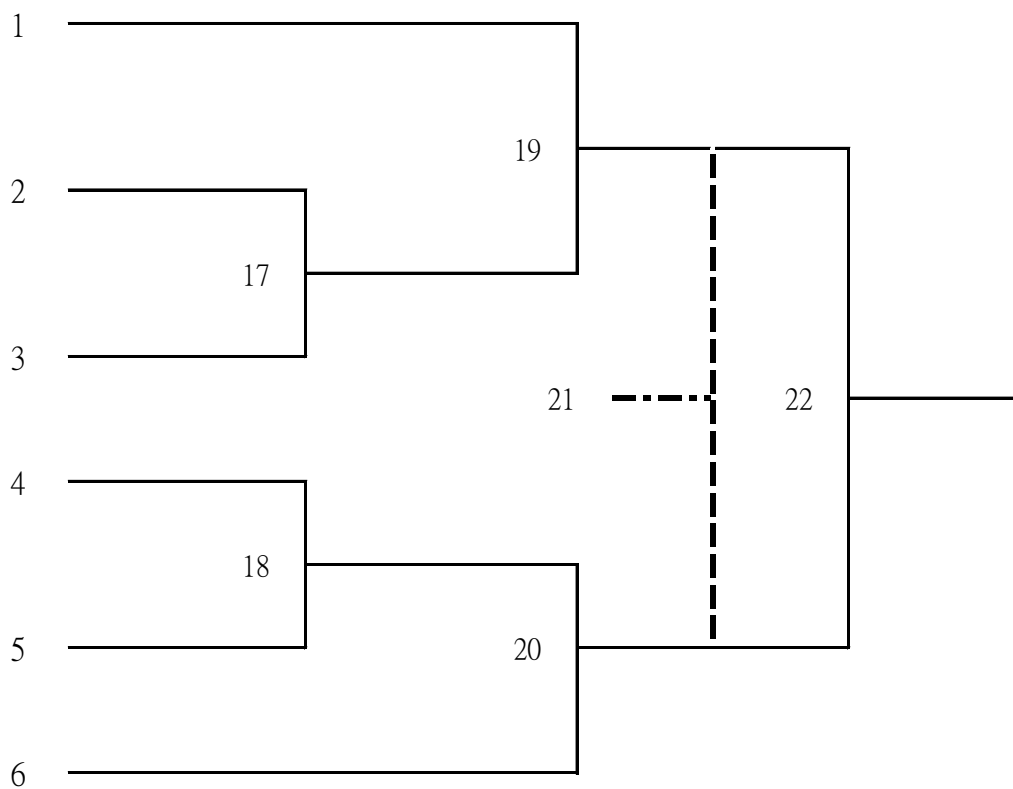

111年運動I台灣2.0 羽球社區聯誼賽

七. 國小高年級女單：共17人。

預賽：各組取第1名，晉級決賽，抽籤決定決賽位置。

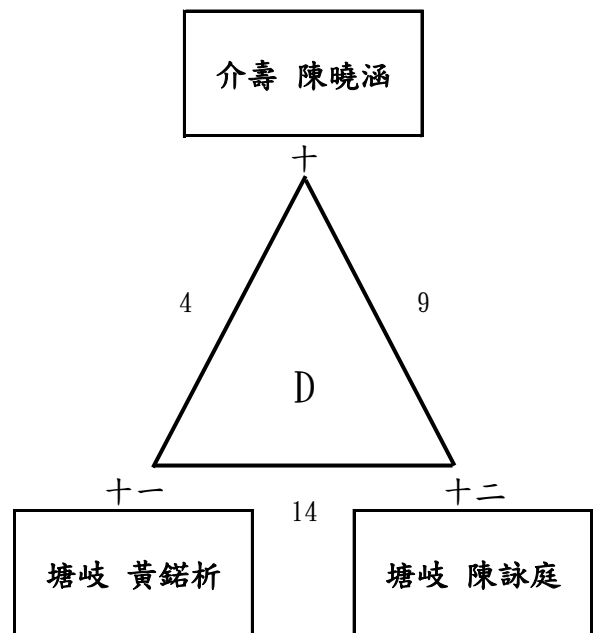
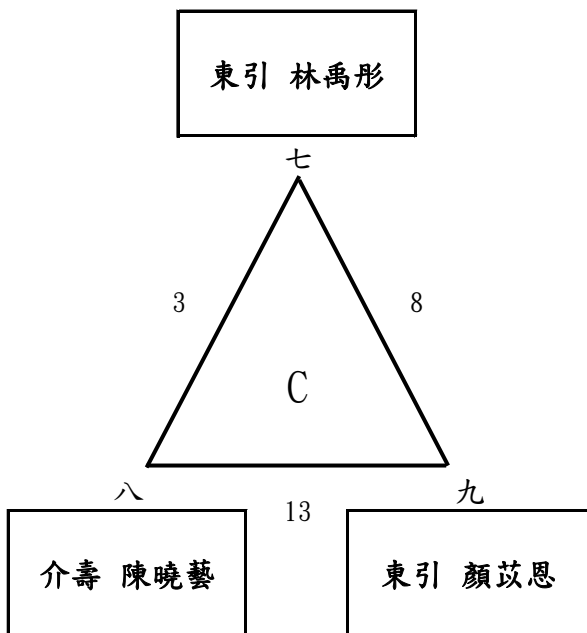
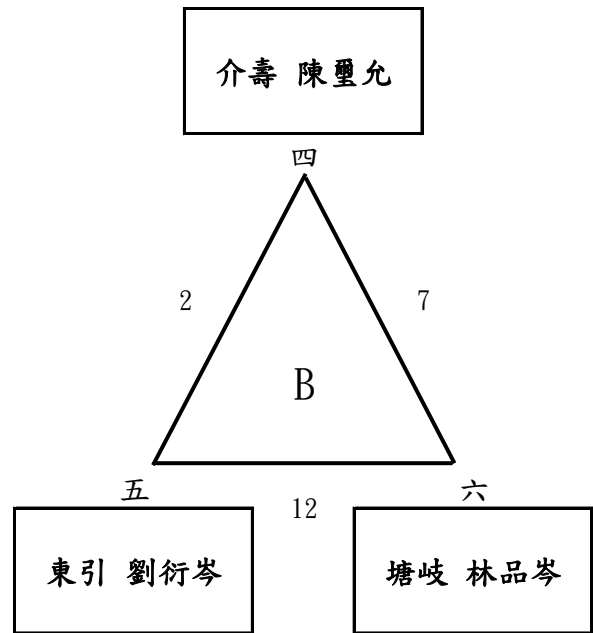
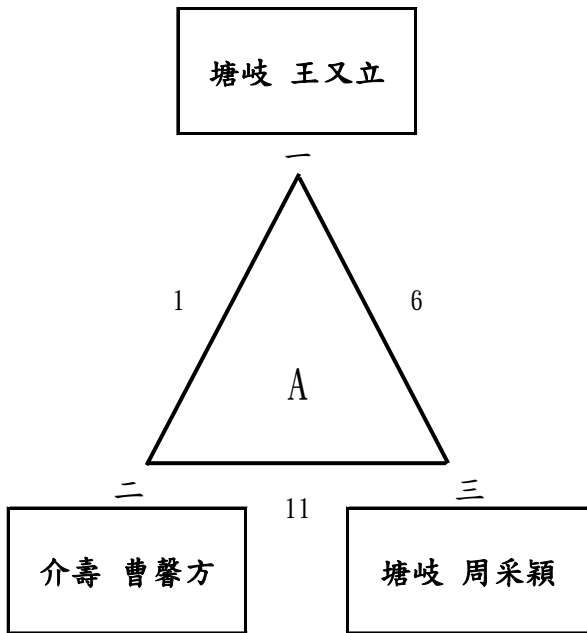

111年運動I台灣2.0 羽球社區聯誼賽

七. 國小高年級女單：共17人。

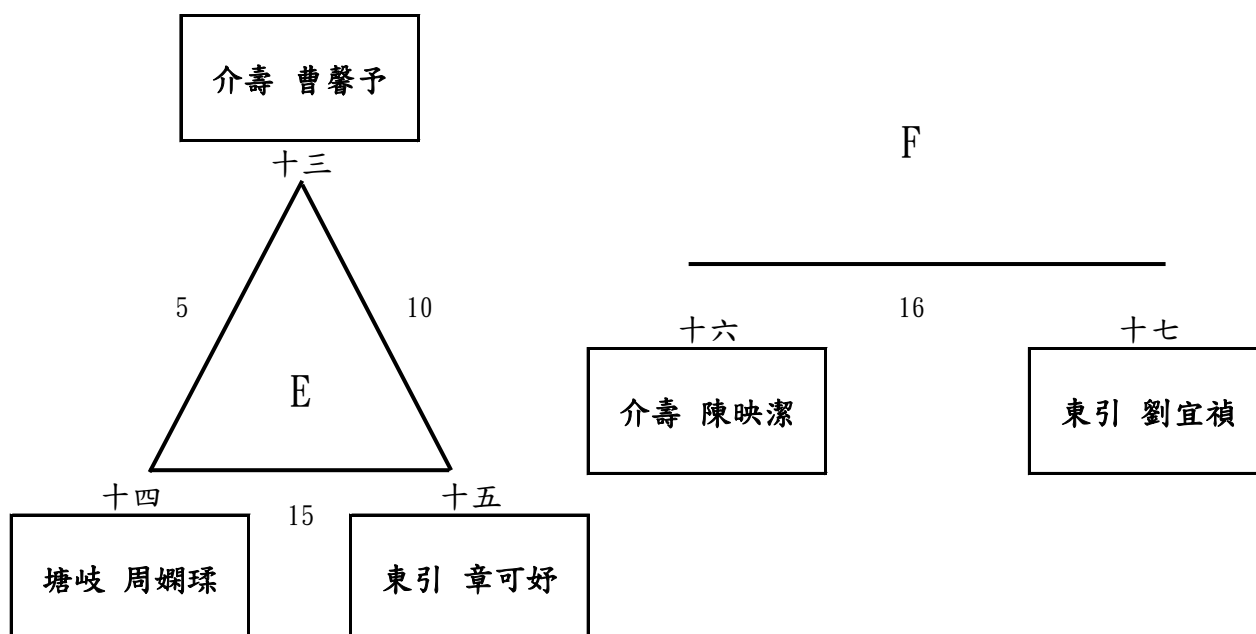

決賽：單淘汰。

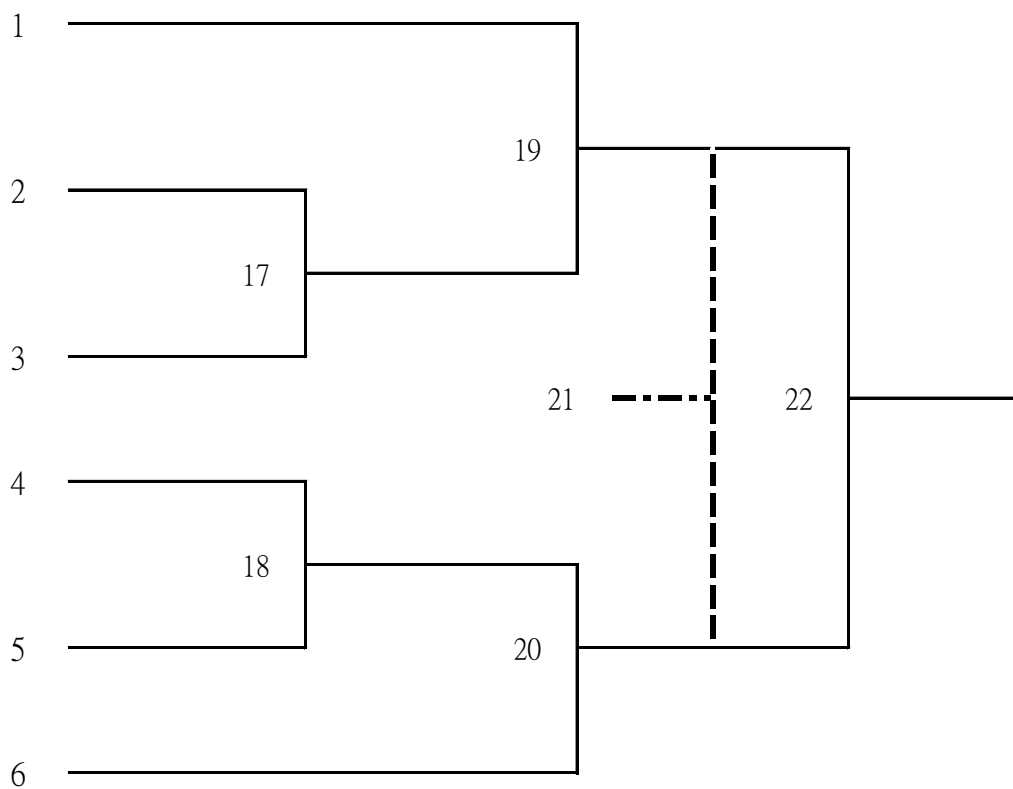

111年運動I台灣2.0 羽球社區聯誼賽

8. 國中男單：共19人。

預賽：三角形第1名、四角形取前兩名，晉級決賽，抽籤決定決賽位置。

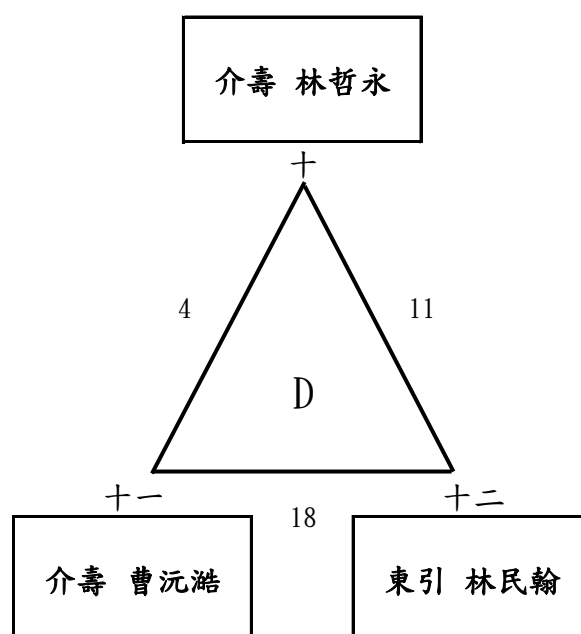
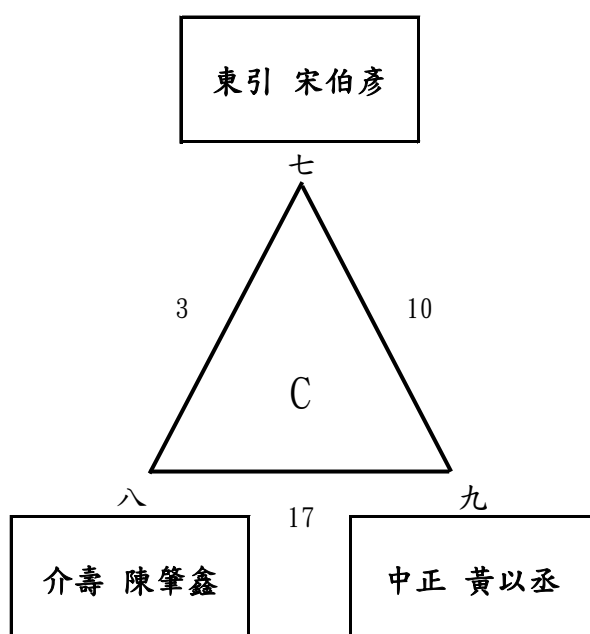
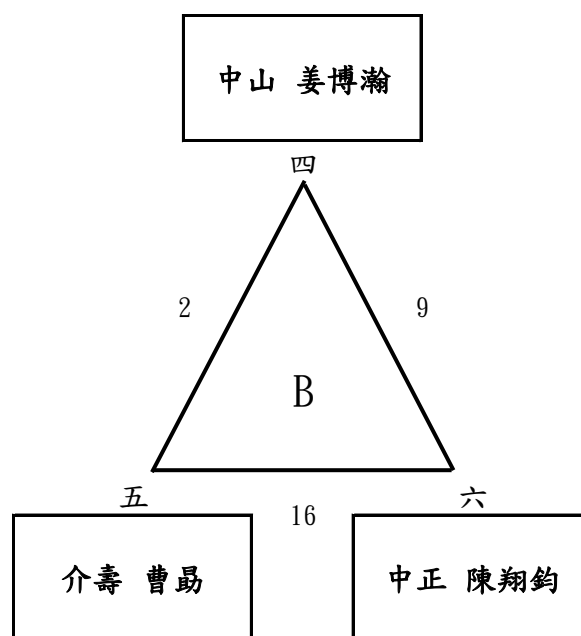
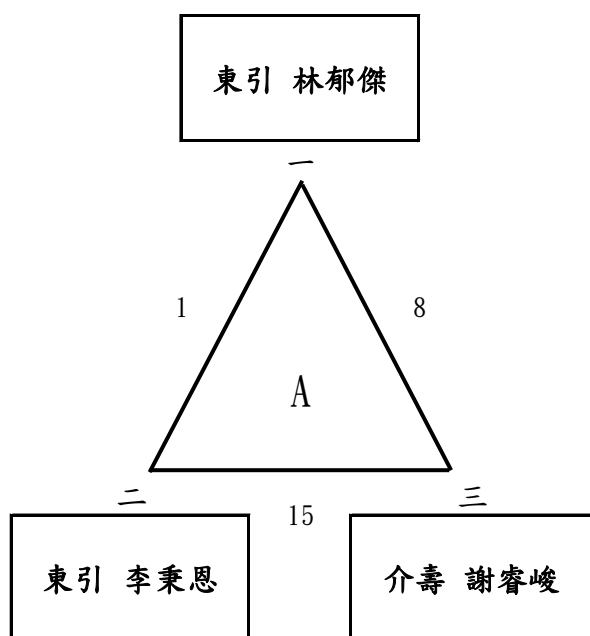

111年運動I台灣2.0 羽球社區聯誼賽

6. 國中男單：共19人。

預賽：三角形第1名、四角形取前兩名，晉級決賽，抽籤決定決賽位置。

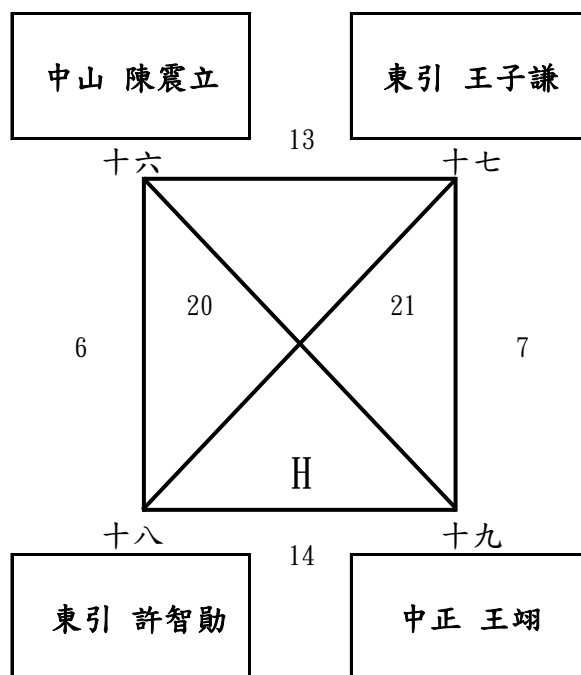
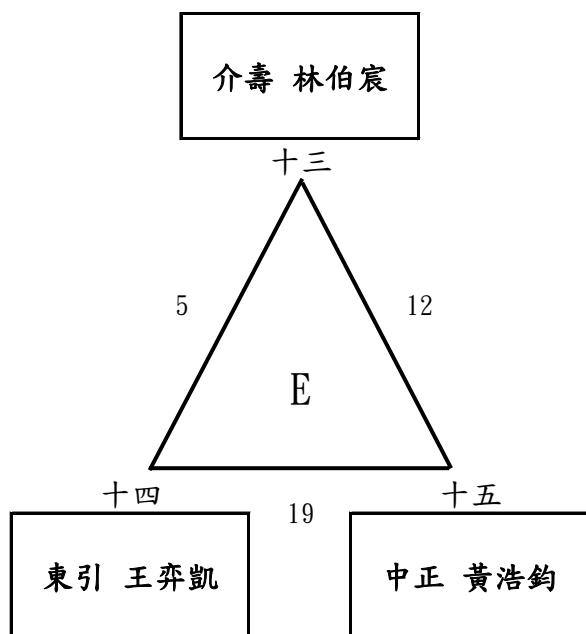

決賽：單淘汰。

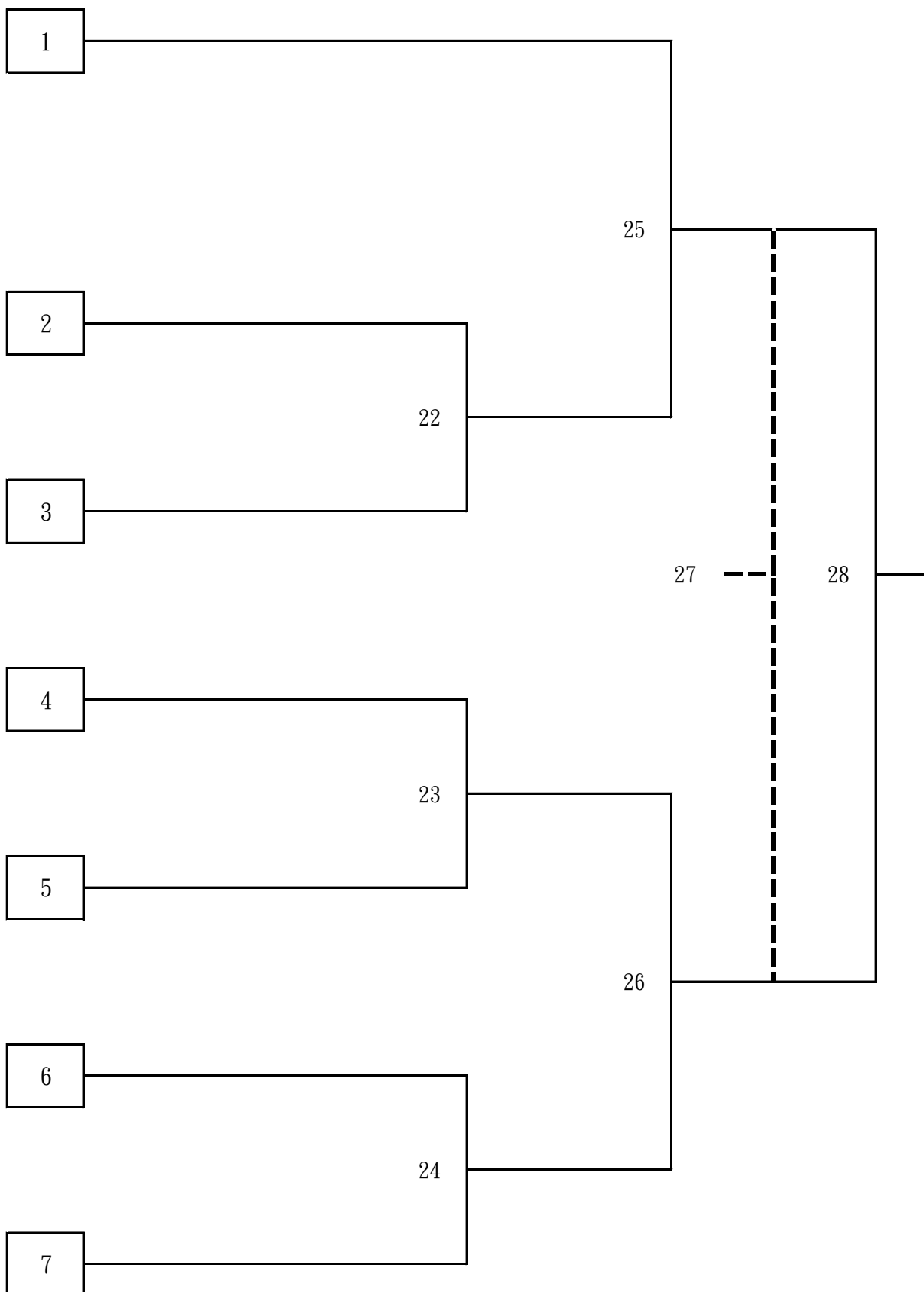

111年運動I台灣2.0 羽球社區聯誼賽

9. 國中女單：共11人。

預賽：各組取第1名，晉級決賽，抽籤決定決賽位置。

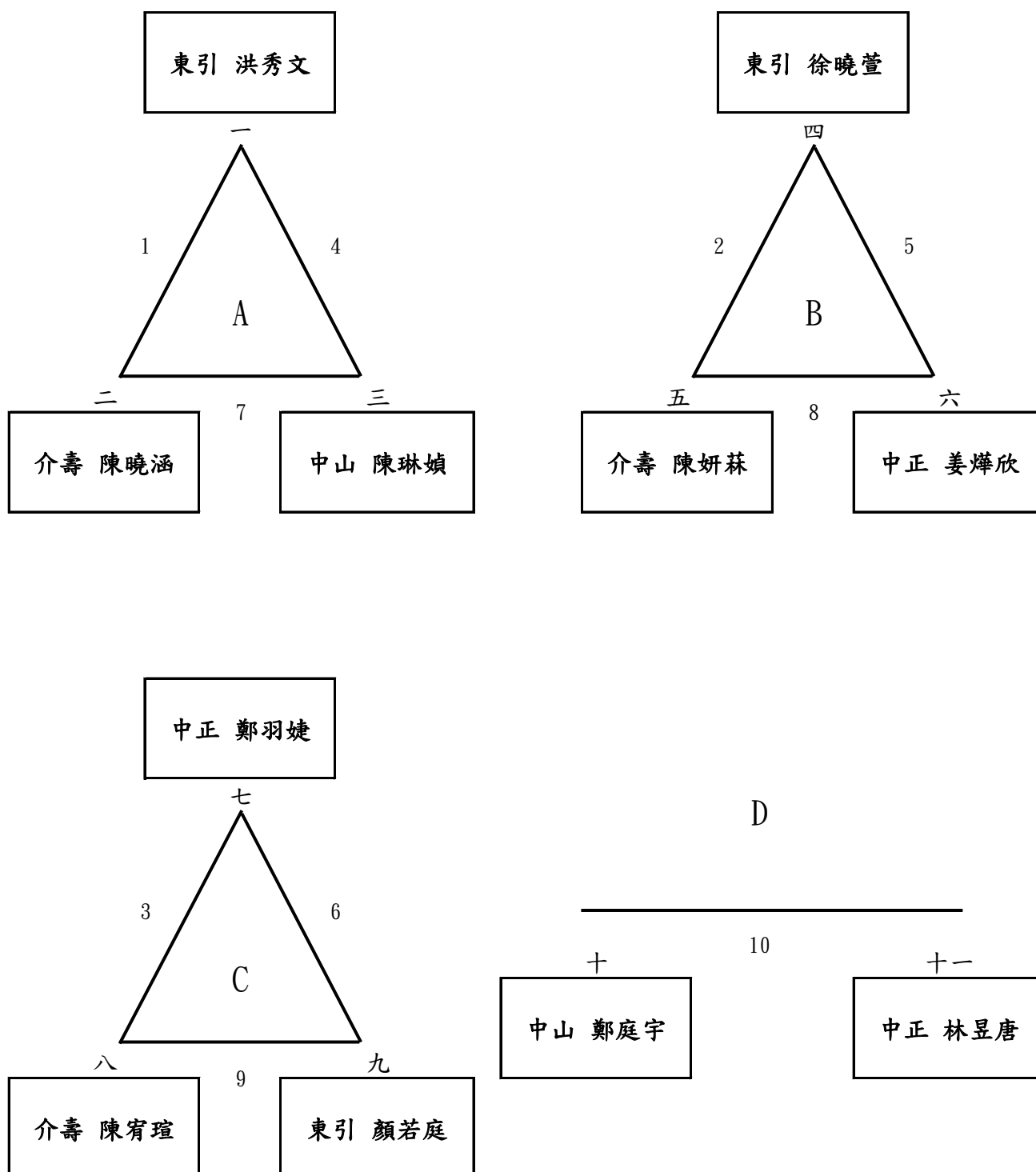

決賽：單淘汰。

